

Tehniskā specifikācija

Vitrīna nr.1 – 2 gab.

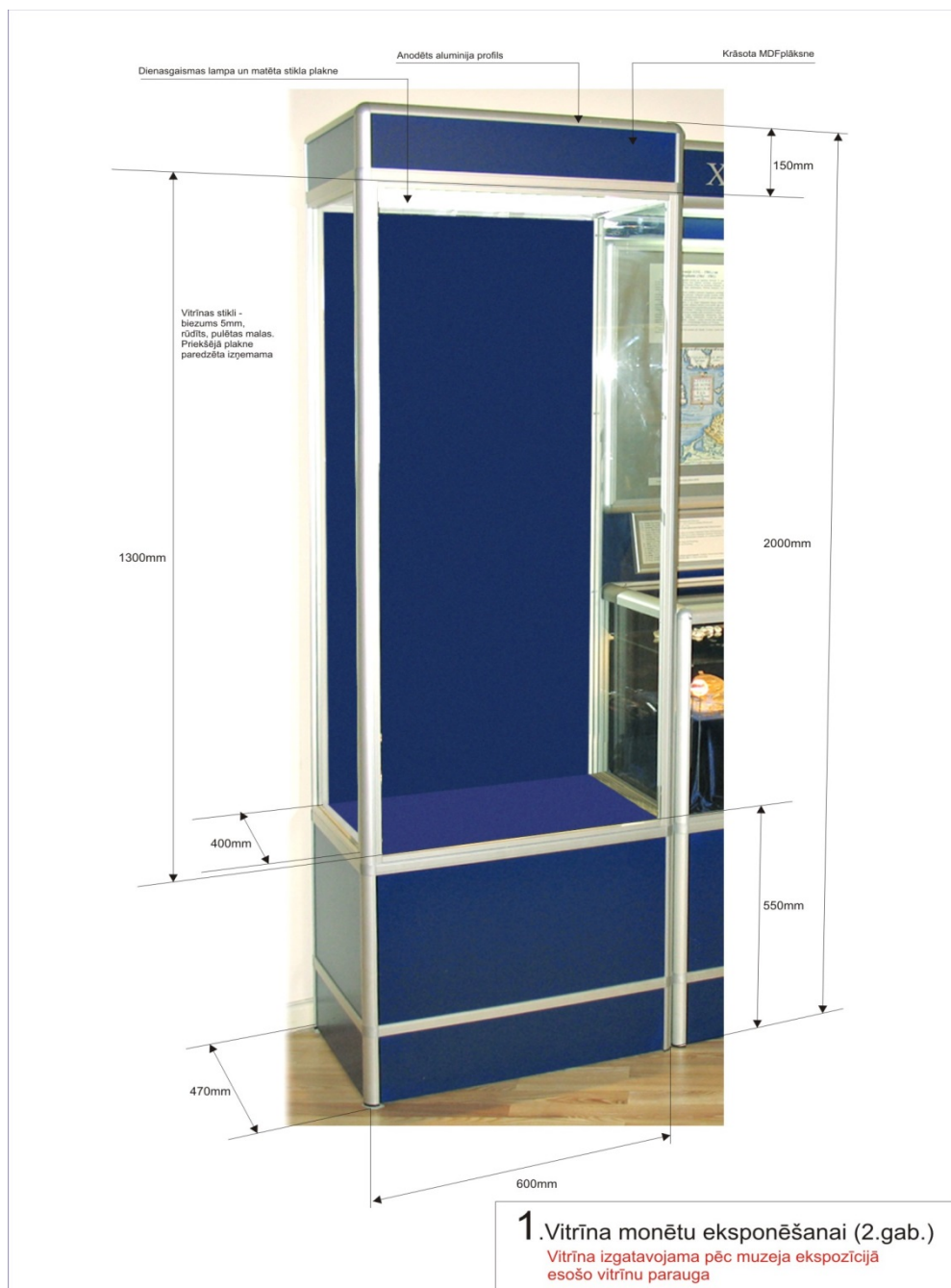

Vitrīna nr.2 – 5 gab.

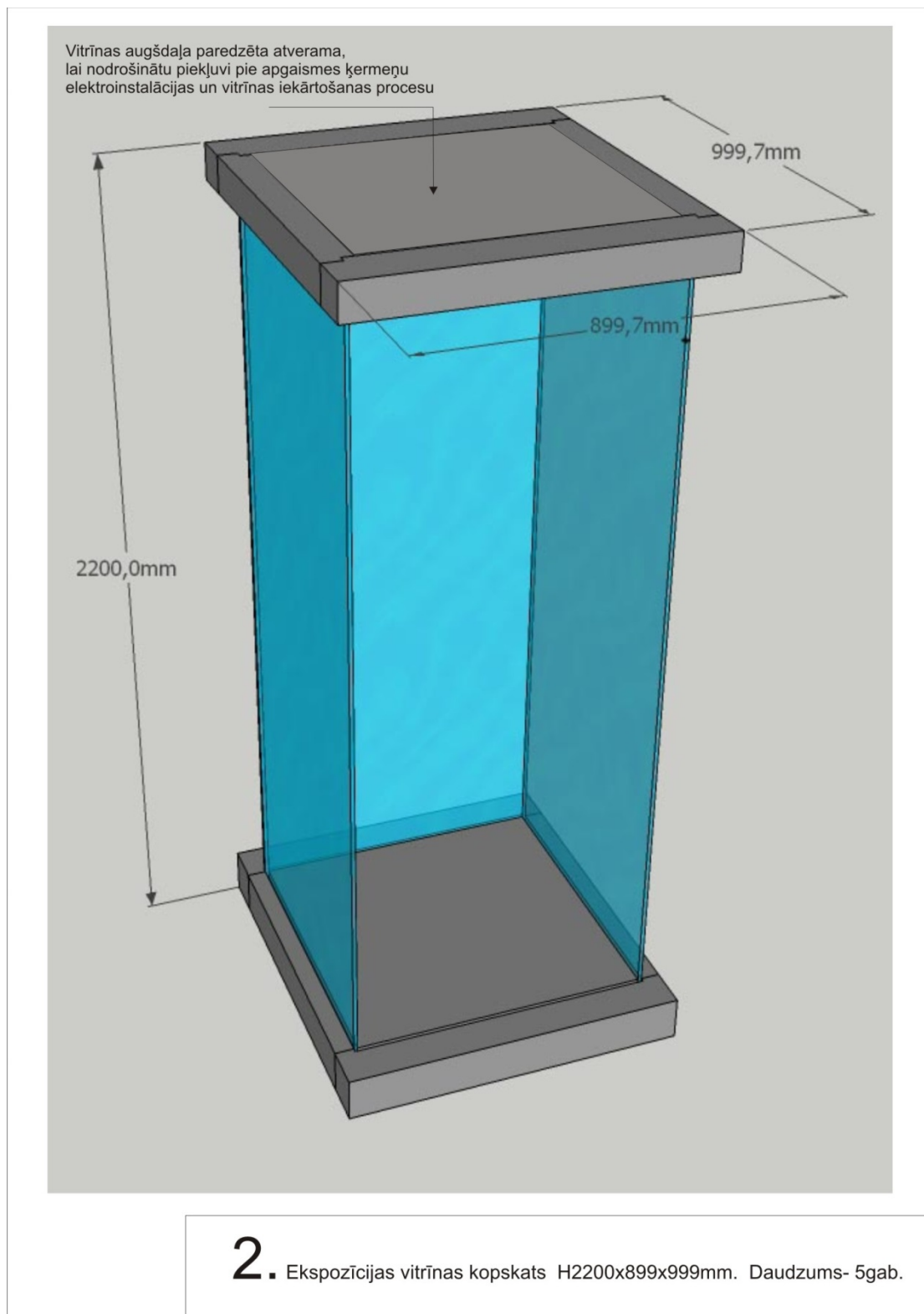

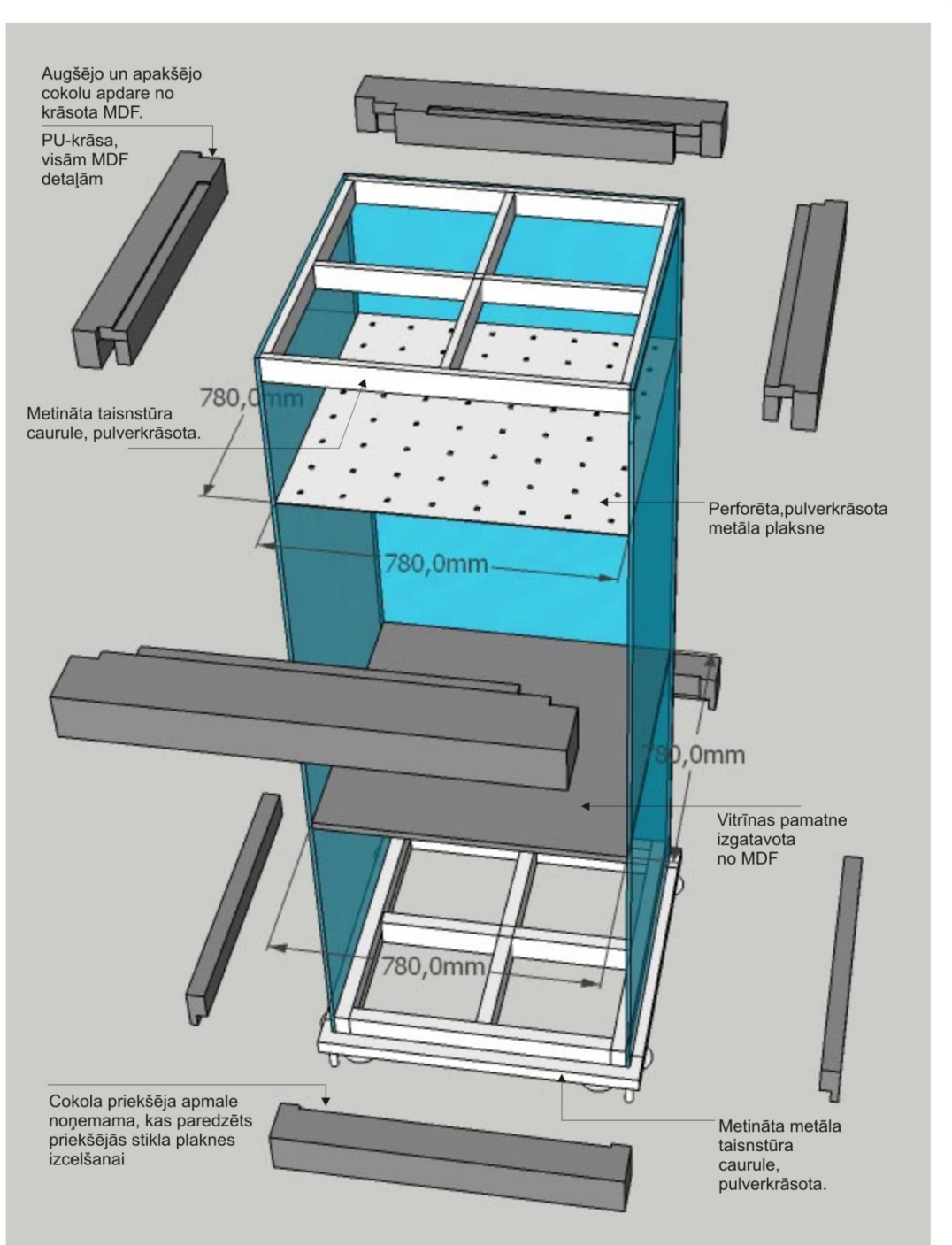

2.1 Vitrīnas H2200x899x999mm konstrukcija

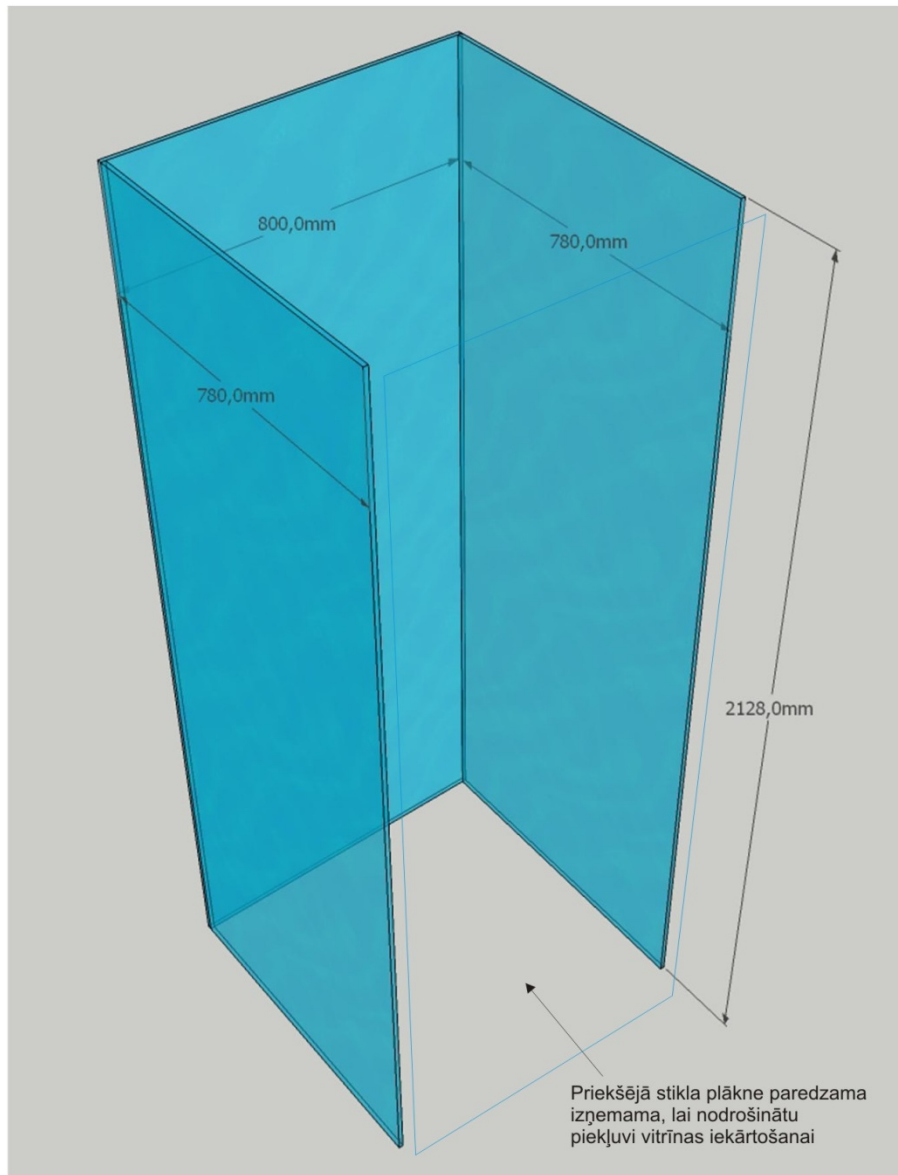

Stiklu virsmām jābūt apstrādātām ar pārklājumu, kas ir neredzams un ļauj viegli attīrīt virsmu no netīrumiem (pirkstu nospiedumiem). Stikla virsmai jābūt ar antistatisku īpašību, kas novērš putekļu „pielipšanu” pie tās. Vitrīnām jābūt hermētiskām, ar blīvmateriālu pie noņemamajiem stikliem. Blīvmateriālam jābūt caurspīdīgam un gabarītos - stikla biezumā, lai netraucētu vizuālai ekspozīcijas uztveršanai. Pārējās stikla plaknes savstarpēji salīmētas un nostiprinātas pie vitrīnas metāla konstrukcijas ar metāla distanceriem. Izmantojamais stikls - 8mm (rūdīts, pilnīgi caurspīdīgs, bez zaļganās nokrāsas).

2.2 Vitrīnas H2200x899x999mm stikla detaļas

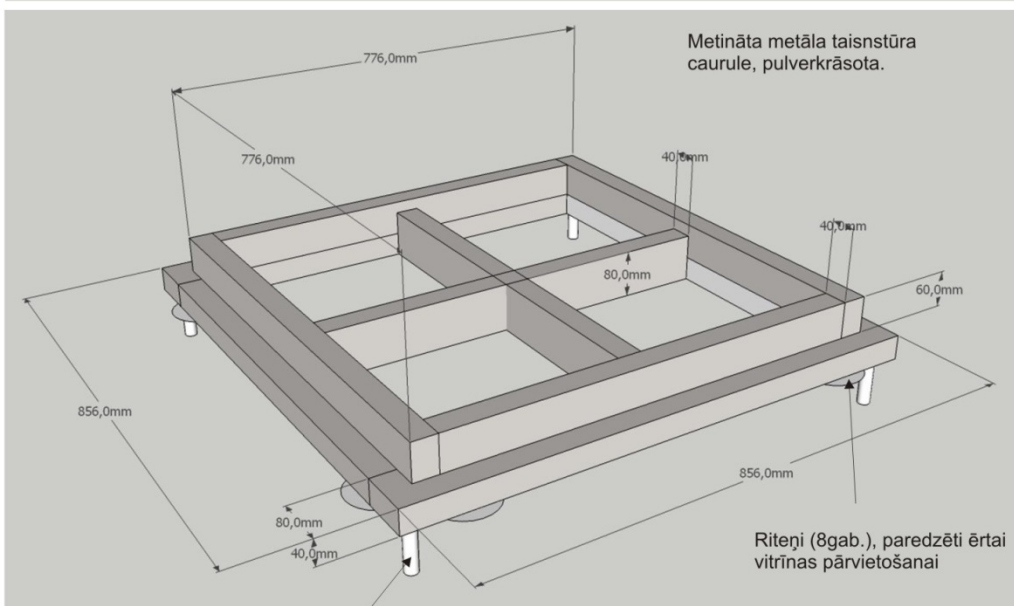
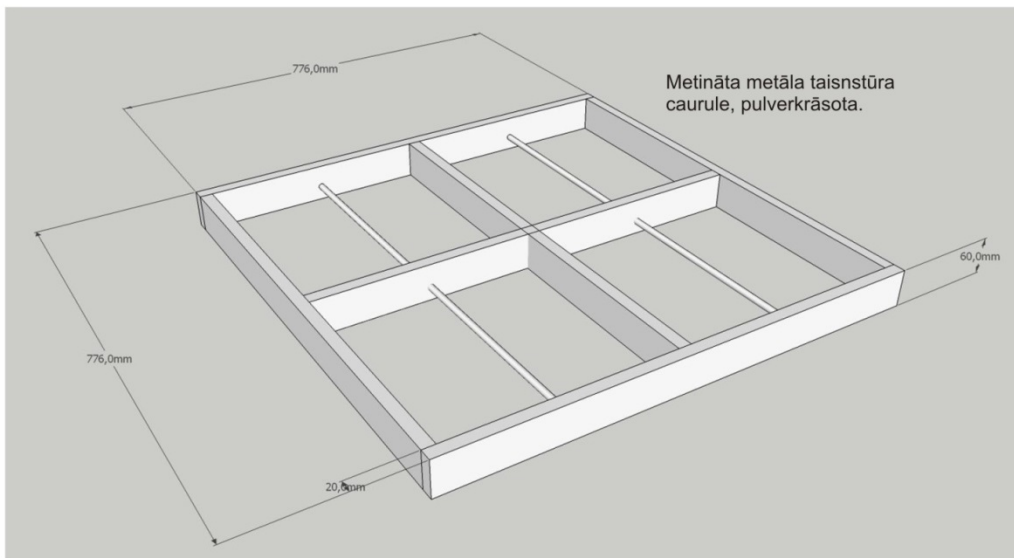

Vitrīnas metāla "pēda"- paredzēta izskrūvējama, lai nodrošinātu vitrīnas stabilitāti pēc tās pārvietošanas

2.3 Vitrīnas H2200x899x999mm augšējā un apakšējā metāla pamatne

Vitrīna nr.3 – 4 gab.

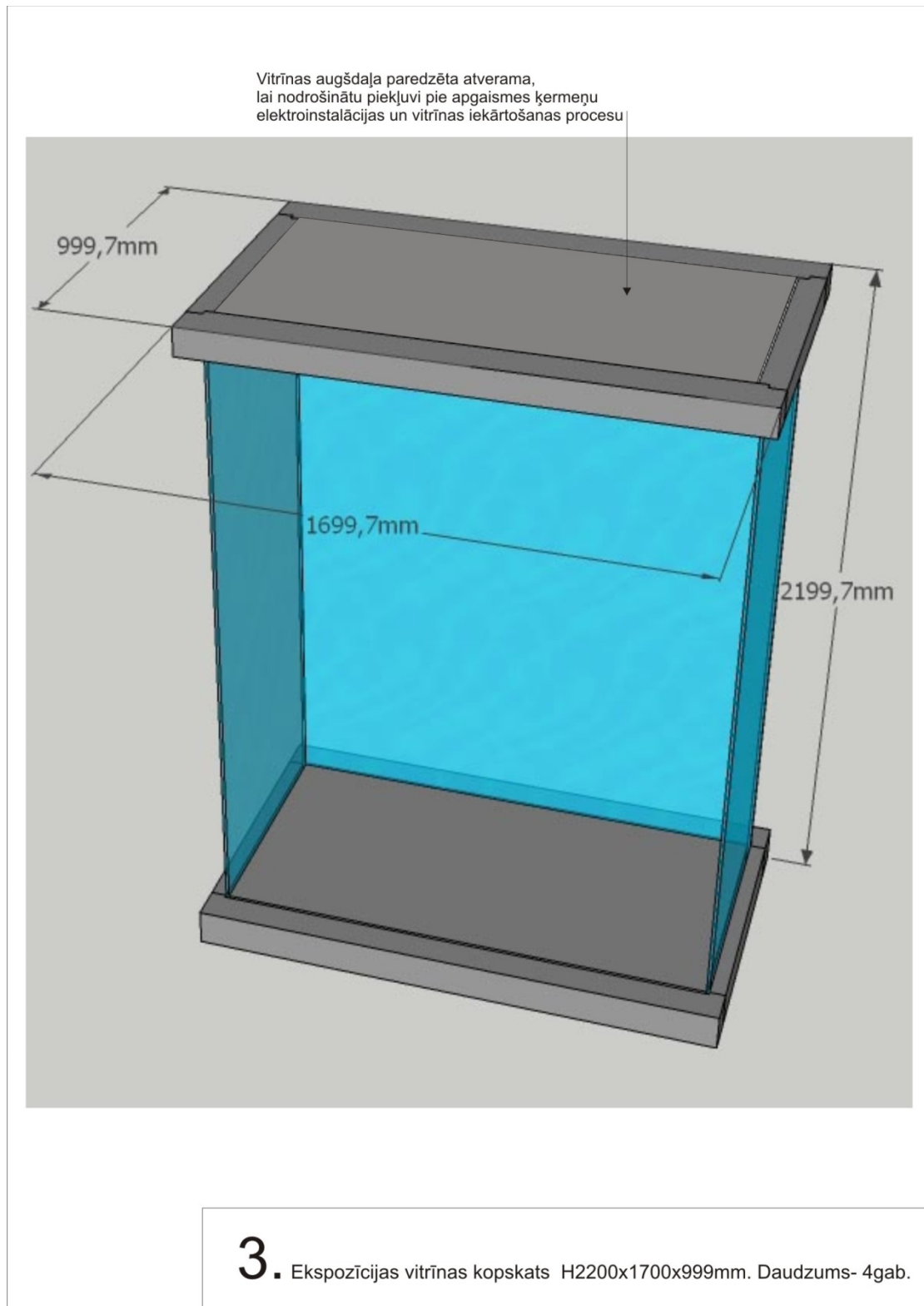

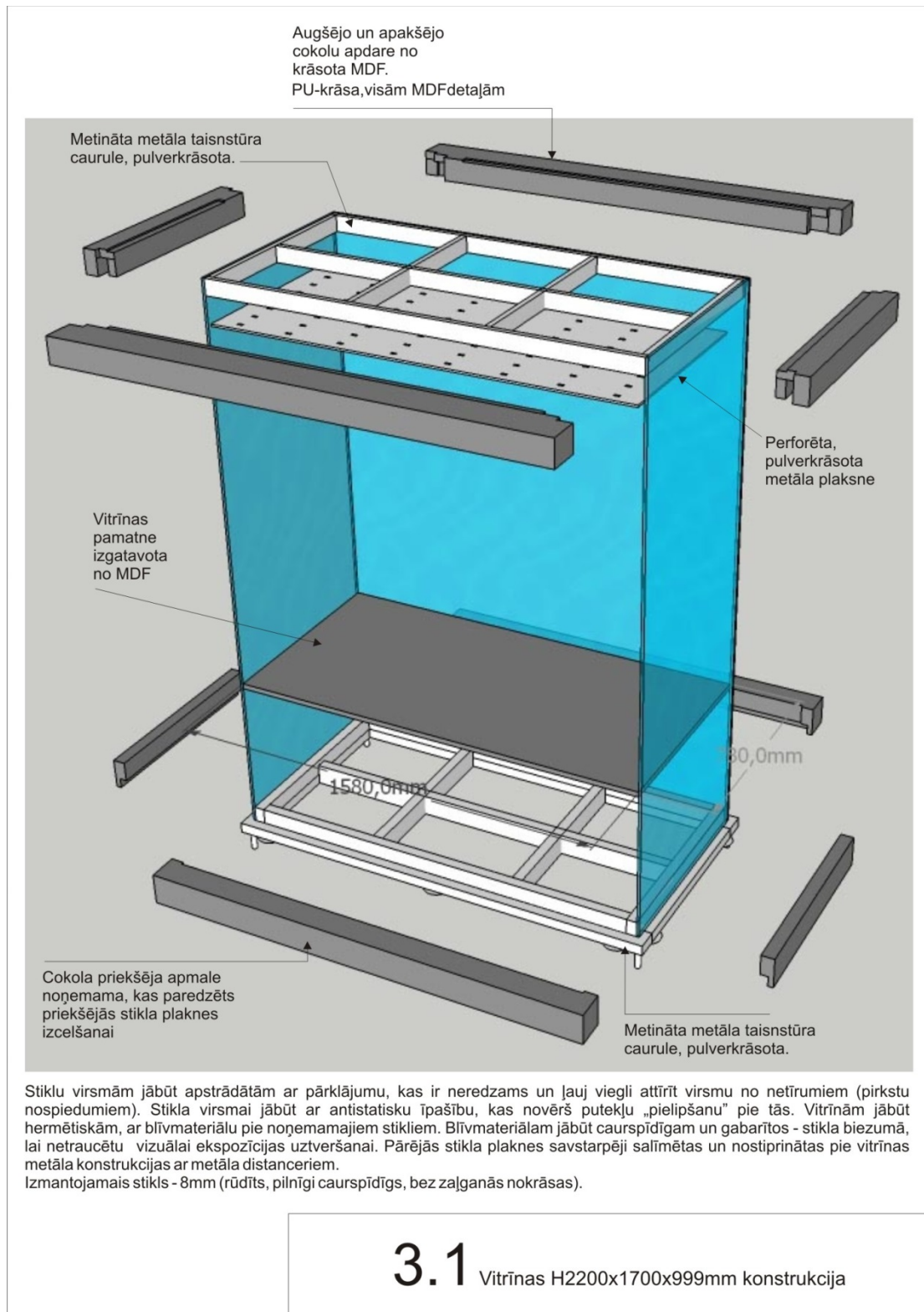

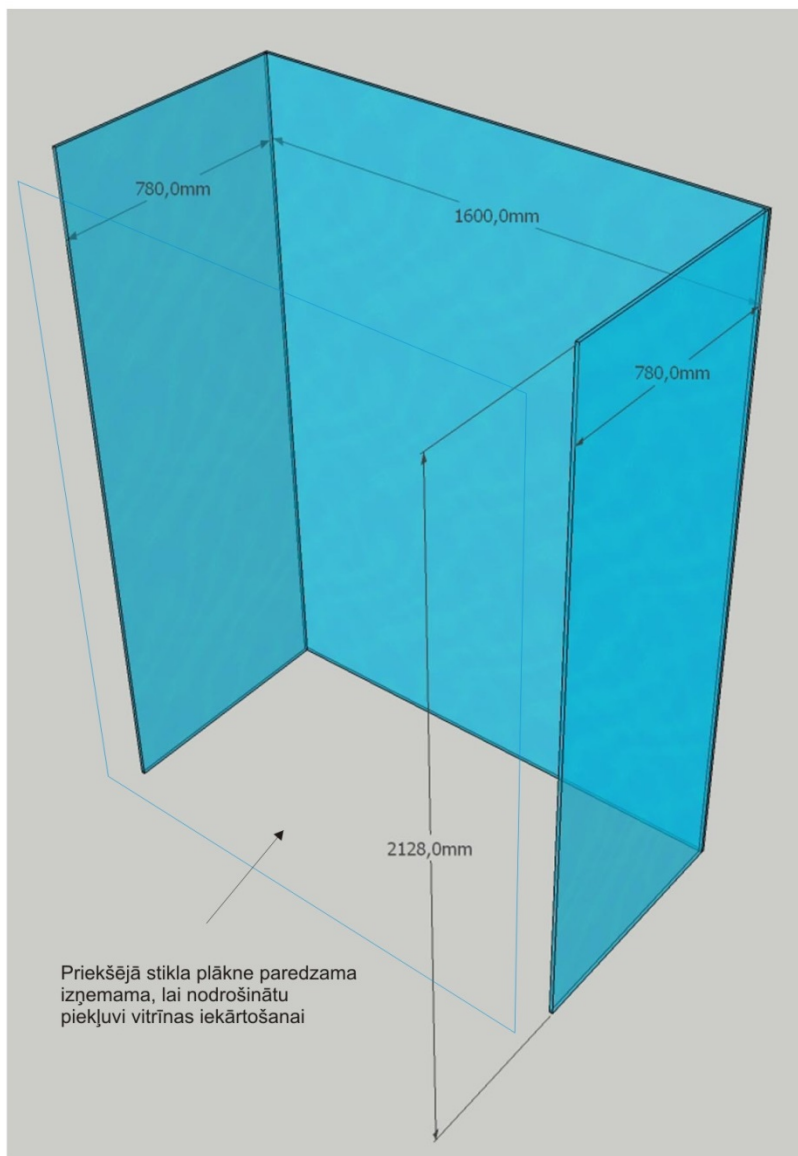

3.2 Vitrīnas H2200x1700x999mm stikla detaļas

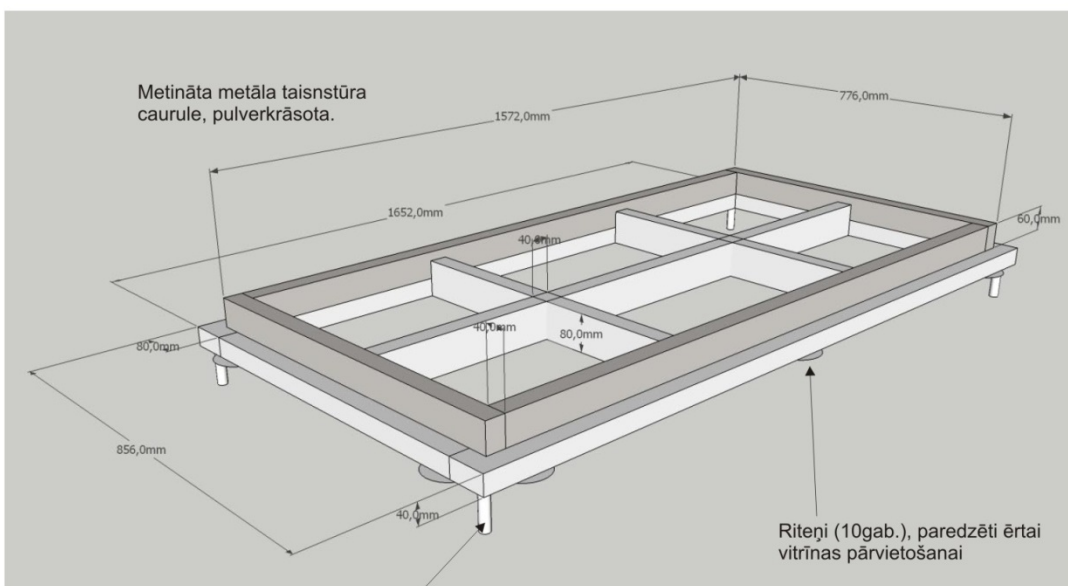
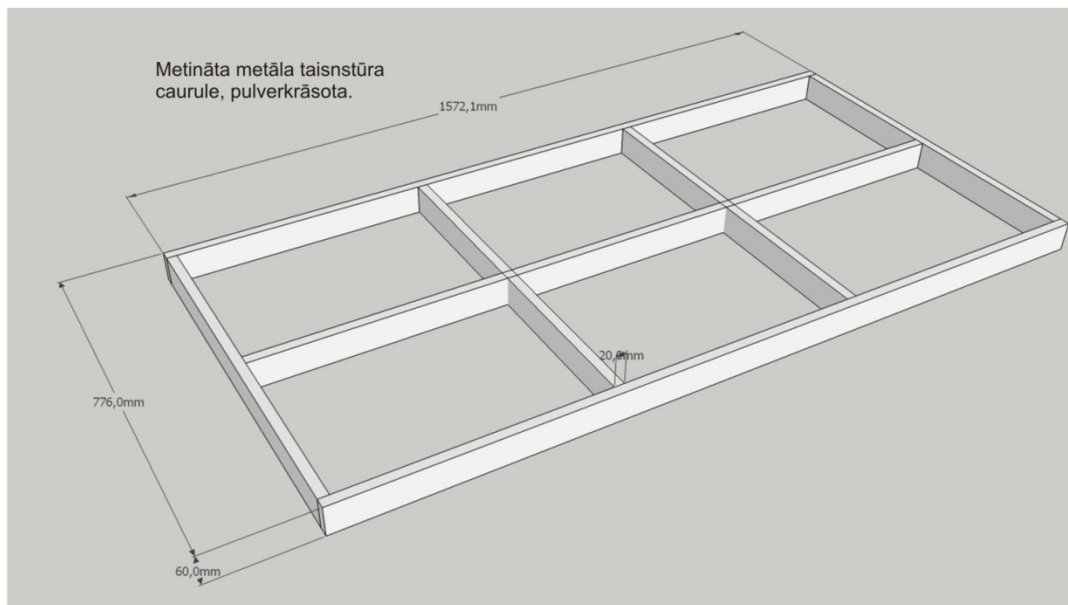

Vitrīnas metāla "pēda" - paredzēta izskrūvējama, lai nodrošinātu vitrīnas stabilitāti pēc tās pārvietošanas

3.3 Vitrīnas H2200x1700x999mm augšējā un apakšējā metāla pamatne

Vitrīna nr.4 – 1 gab.

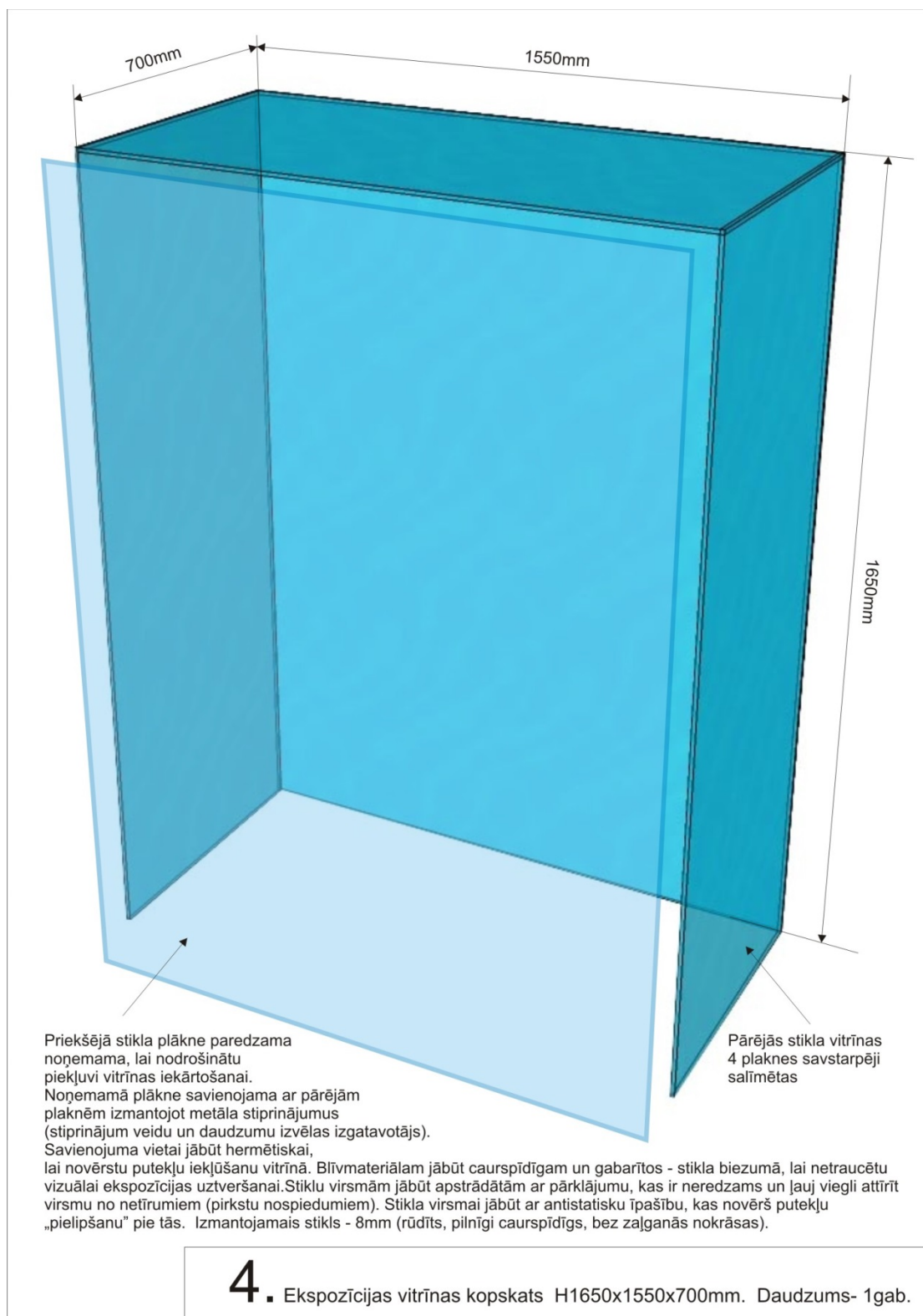

Vitrīna nr.5 – 2 gab.

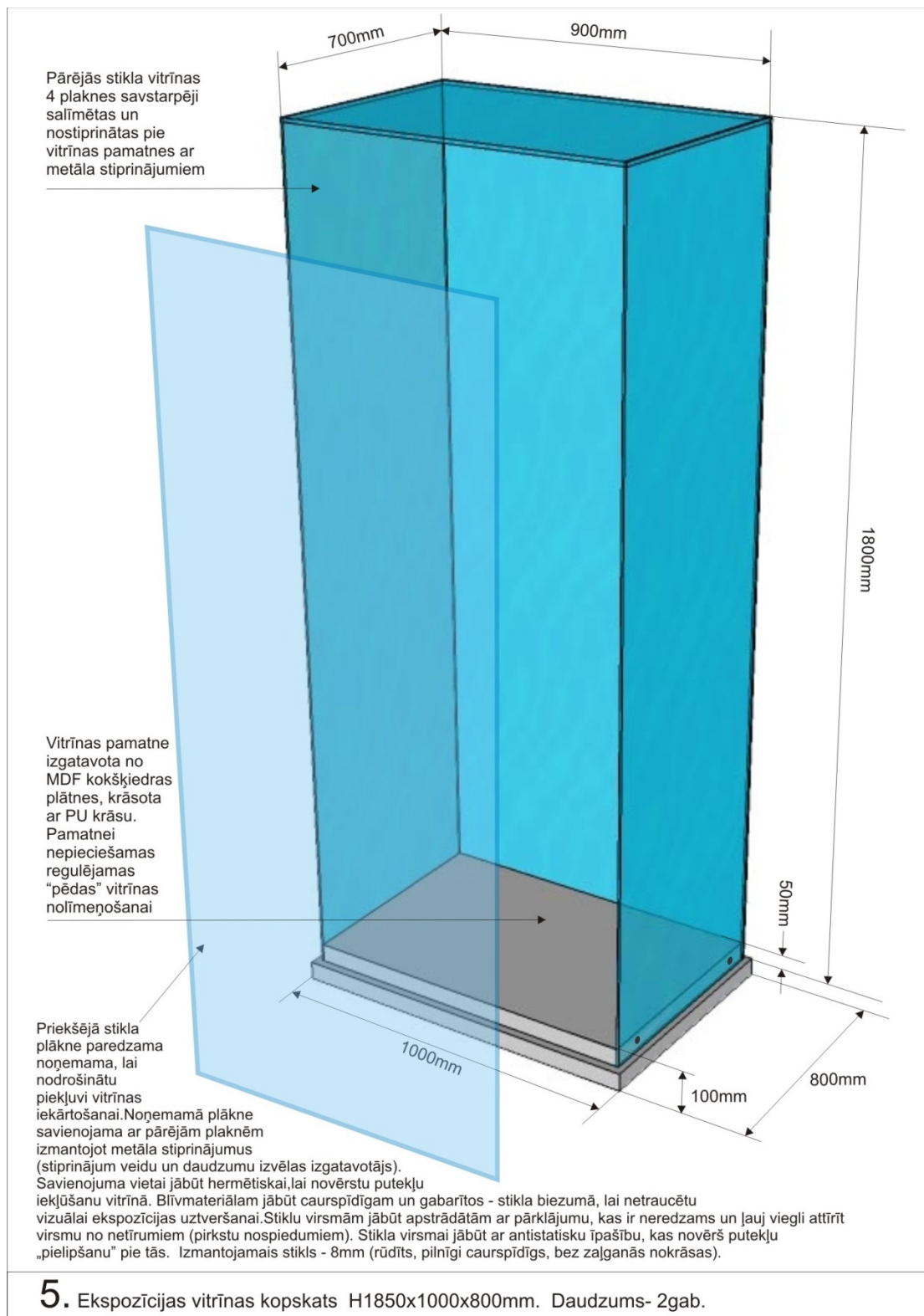

Vitrīna nr.6 – 1 gab

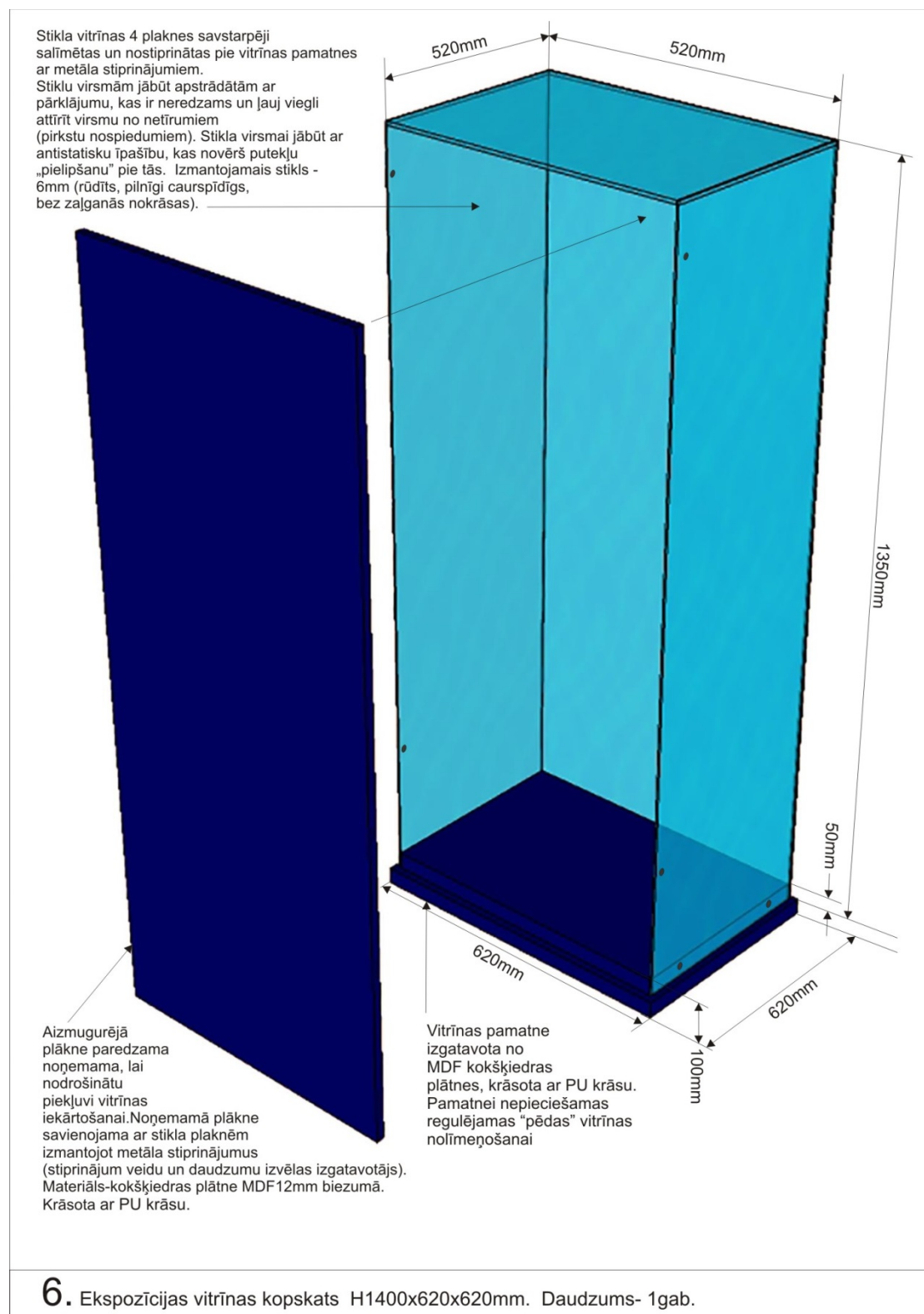

6. Ekspozīcijas vitrīnas kopskats H1400x620x620mm. Daudzums- 1gab.

Vitrīna nr.7 – 15 gab.



Vitrīnas pamatne izgatavota no 16mm biezas MDF kokšķiedras plātnes. Krāsota ar divkomponentu poliuretāna krāsu.
Augšējā plakne nosepta ar stikla vitrīnu, kas izgatavota no 6mm bieza rūdīta stikla plaknēm un savstarpēji salīmētas. Stikla malas pulētas.
Stikla vitrīnu paredzēts izgatavot divos eksemplāros - no stikla un organiskā stikla, vienāda izmēra un stikla biezuma, kā arī izgatavošanas tehnoloģijas.

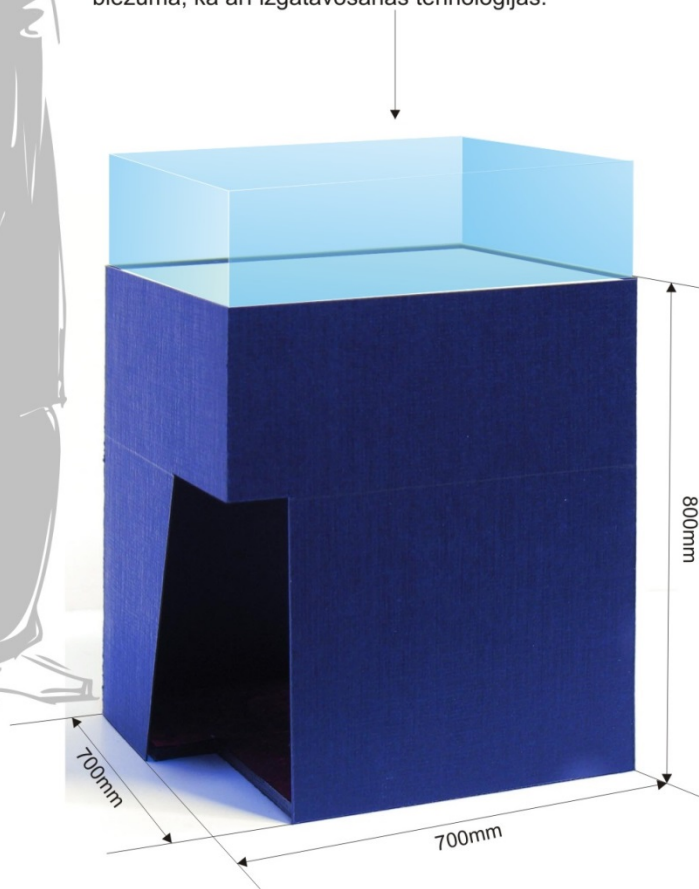

7. Mōbīlās izstādes vitrīnas modelis. Paredzēts izgatavot - 15 gab.

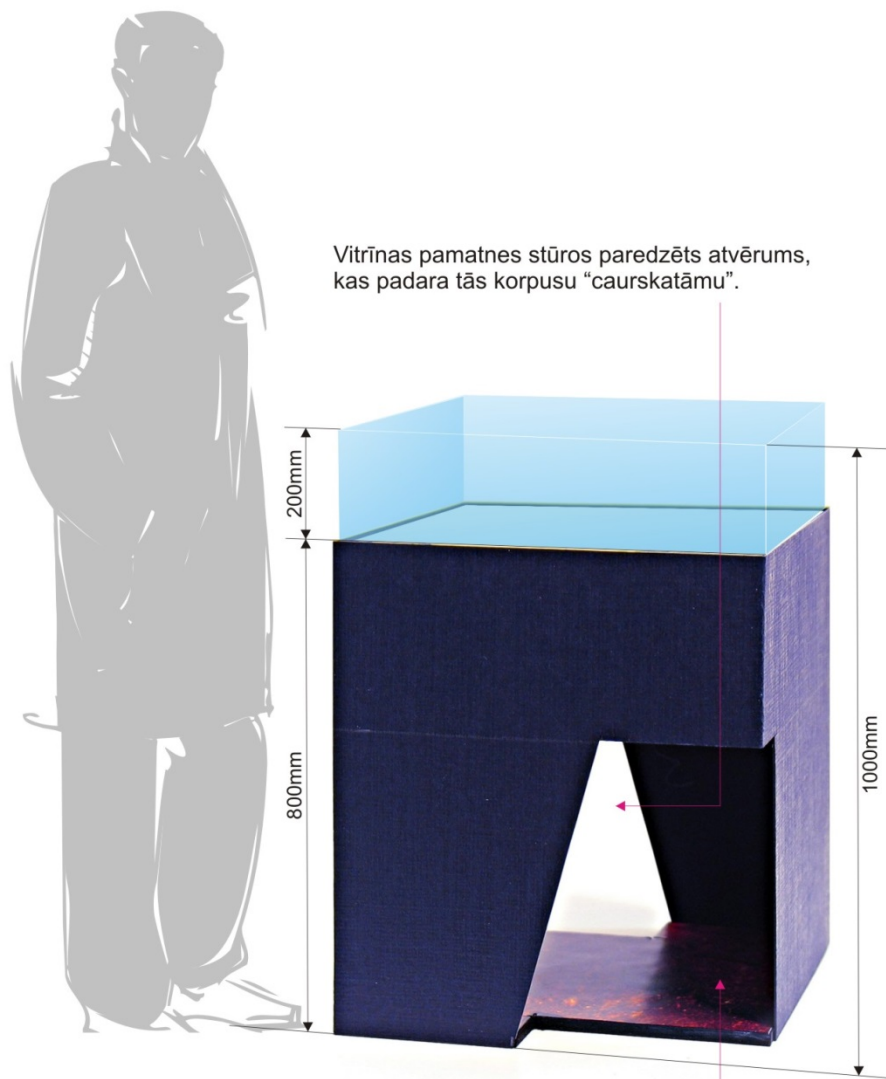

Vitrīnas pamatnes stūros paredzēts atvērums, kas padara tās korpusu "caurskatāmu".

Vitrīnas grīdas plakne izgatavojama kā atsevišķa plakne, nav stacionāri piemontēta tās korpusam

7.1. Mobilās izstādes vitrīnas modelis.

Stikla un organiskā stikla vitrīnas paredzētas noņemamas no pamatnes.

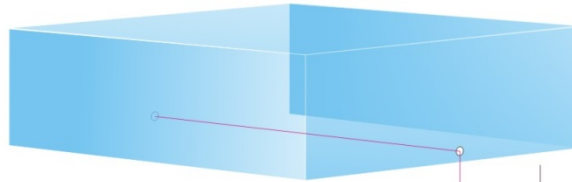

Stikla un organiskā stikla vitrīnas nostiprināmas, tās iegremdējot pamatnē un nofiksējot vai noslēdzot divās pretējās plaknēs.

Tonēts organiskais stikls vai gaismasfiltrs, zem kura ievietots apgaismojums (LED lentā)

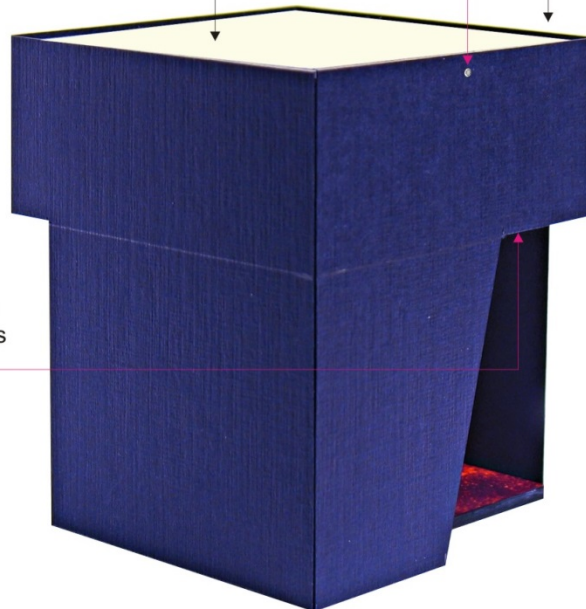

Vitrīnas korpusā ievietots apgaismojums, kas vērsts pret grīdas plakni

7.2. Mobilās izstādes vitrīnas modelis.

Augšējā plakne nosepta ar stikla vitrīnu, kas izgatavota no 6mm bieza rūdīta stikla plaknēm un savstarpēji salīmētas. Stikla malas pulētas. Stikla vitrīnu paredzēts izgatavot divos eksemplāros no stikla un organiskā stikla, vienāda izmēra un stikla biezuma, kā arī izgatavošanas tehnoloģijas.

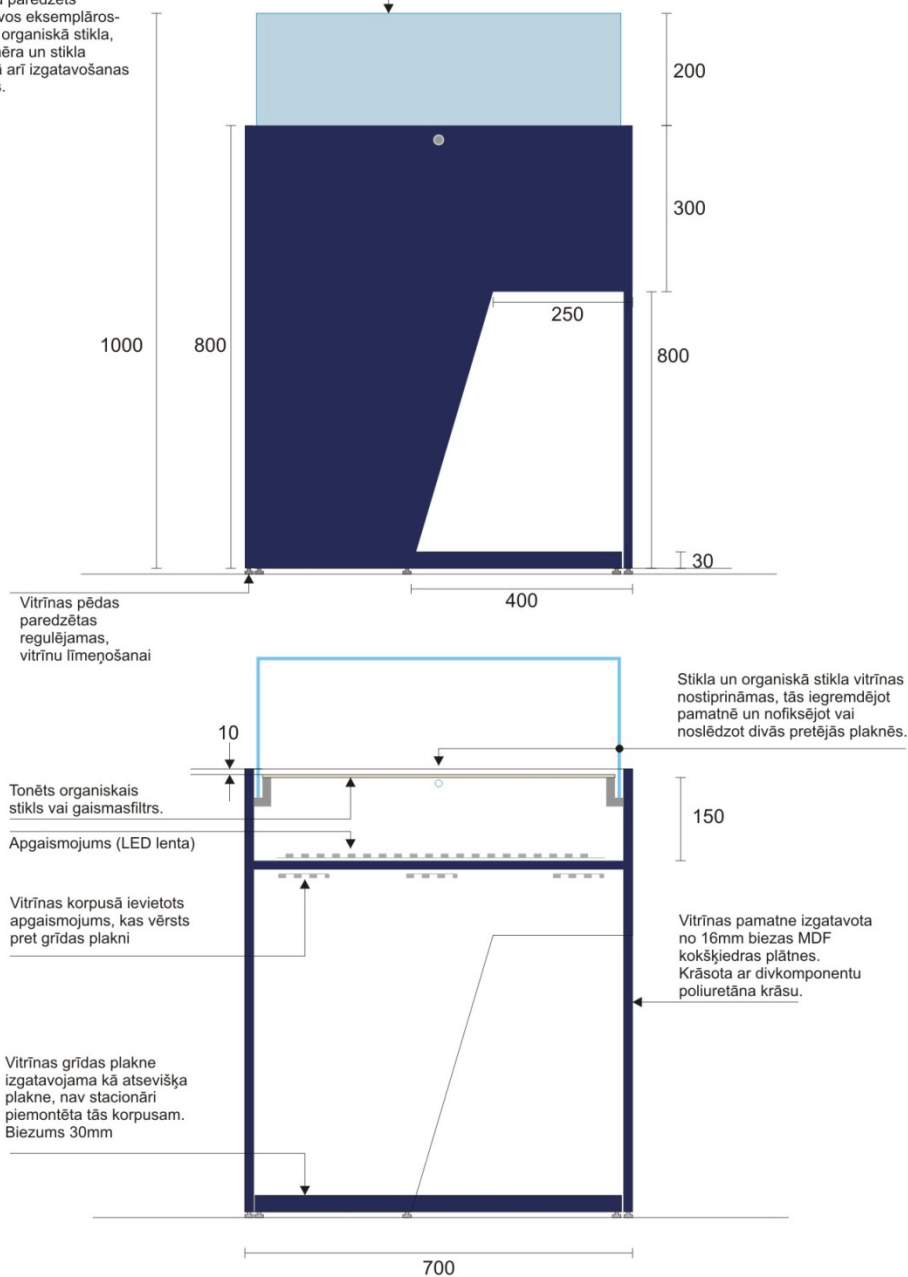

7.3. Mobīlās izstādes vitrīnas tehniskais zīmējums. Skats no priekšpuses. Mērogs 1:10. Izmēri norādīti milimetros.

Augšējā plakne nosepta ar stikla vitrīnu, kas izgatavota no 6mm bieza rūdīta stikla plāknēm un savstarpēji salīmētas. Stikla malas pulētas. Stikla vitrīnu paredzēts izgatavot divos eksemplāros – no stikla un organiskā stikla, vienāda izmēra un stikla biezuma, kā arī izgatavošanas tehnoloģijas.

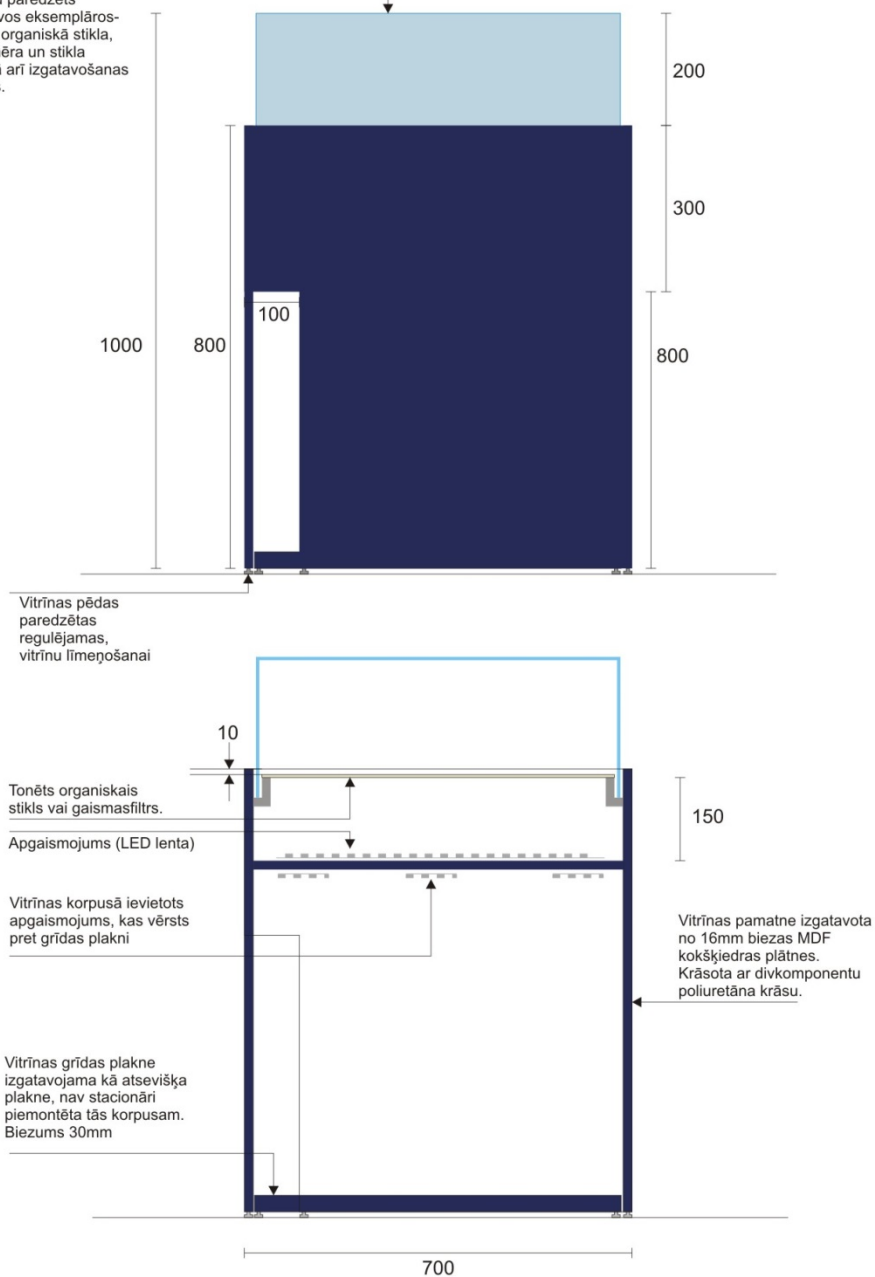

7.4. Mobīlās izstādes vitrīnas tehniskais zīmējums. Skats no labās puses. Mērogs 1:10. Izmēri norādīti milimetros.

Augšējā plakne nosepta ar stikla vitrīnu, kas izgatavota no 6mm bieza rūdīta stikla plaknēm un savstarpēji salīmētas. Stikla maļas pulētas. Stikla vitrīnu paredzēts izgatavot divos eksemplāros no stikla un organiskā stikla, vienāda izmēra un stikla biezuma, kā arī izgatavošanas tehnoloģijas.

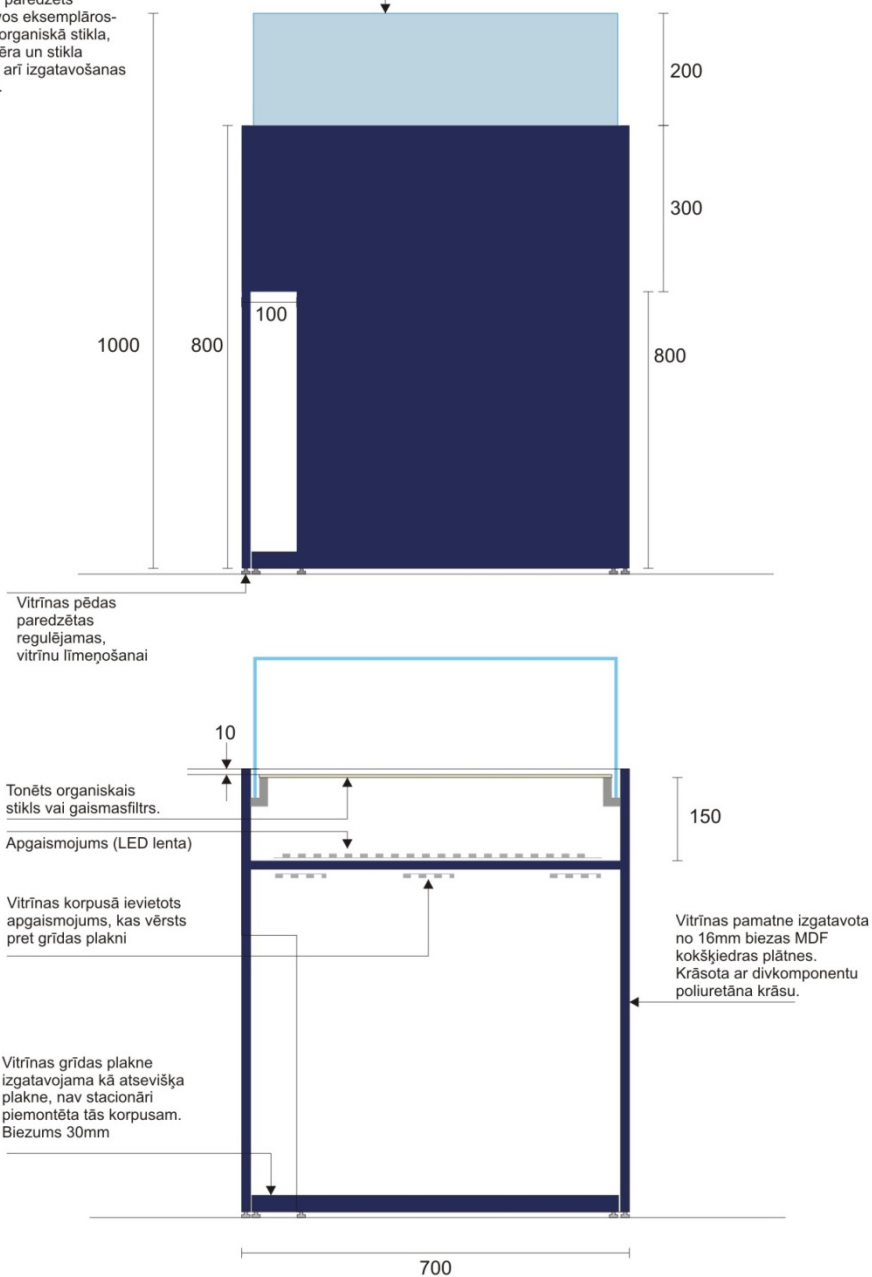

7.5. Mobīlās izstādes vitrīnas tehniskais zīmējums. Skats no kreisās puses. Mērogs 1:10. Izmēri norādīti milimetros.

Augšējā plakne nosepta ar stikla vitrīnu, kas izgatavota no 6mm bieža rūdīta stikla plaknēm un savstarpēji salīmētas. Stikla malas pulētas. Stikla vitrīnu paredzēts izgatavot divos eksemplāros - no stikla un organiskā stikla, vienāda izmēra un stikla biezuma, kā arī izgatavošanas tehnoloģijas.

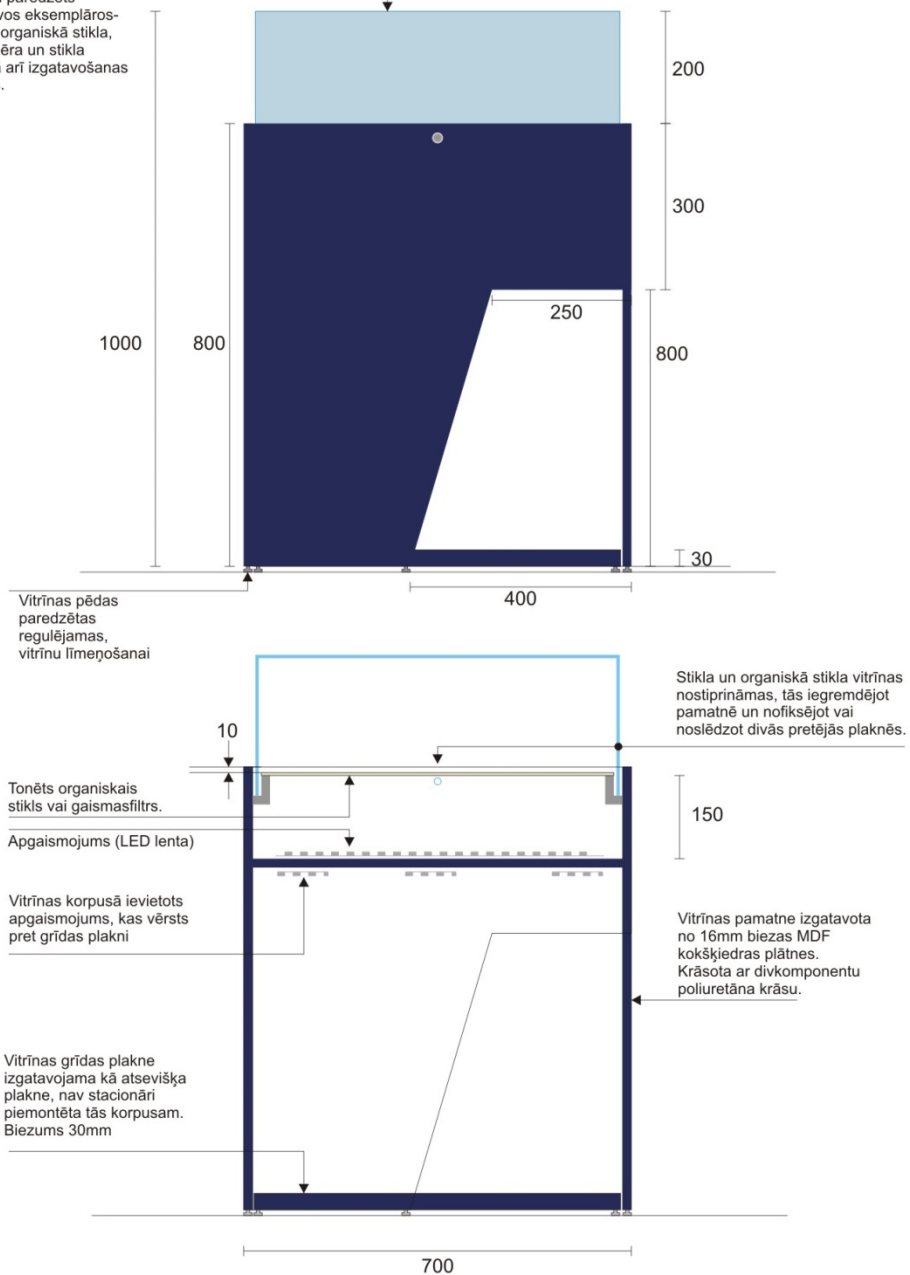

7.6. Mobīlās izstādes vitrīnas tehniskais zīmējums. Skats no mugurpuses. Mērogs 1:10. Izmēri norādīti milimetros.

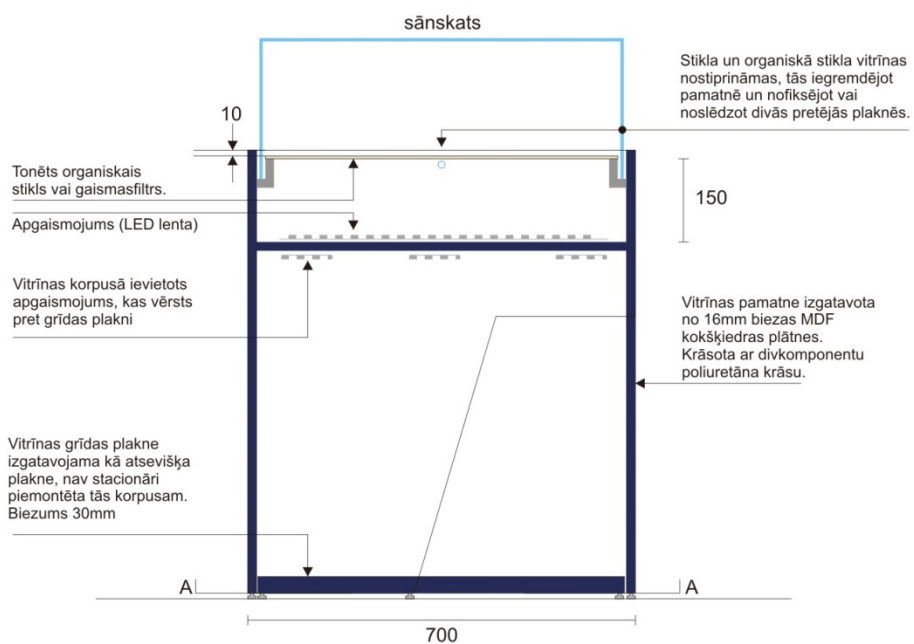

skats no augšpuses
griezums A-A

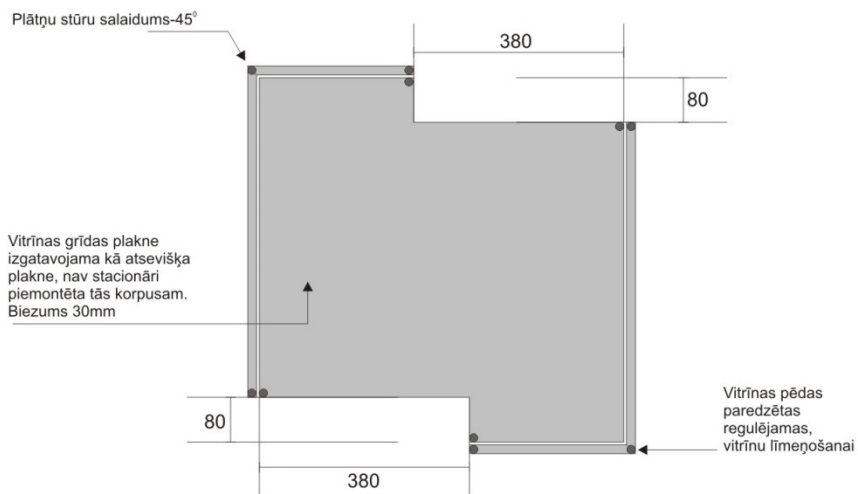

7.7. Mobīlās izstādes vitrīnas tehniskais zīmējums. Skats no augšpuses.
Mērogs 1:10. Izmēri norādīti milimetros.